

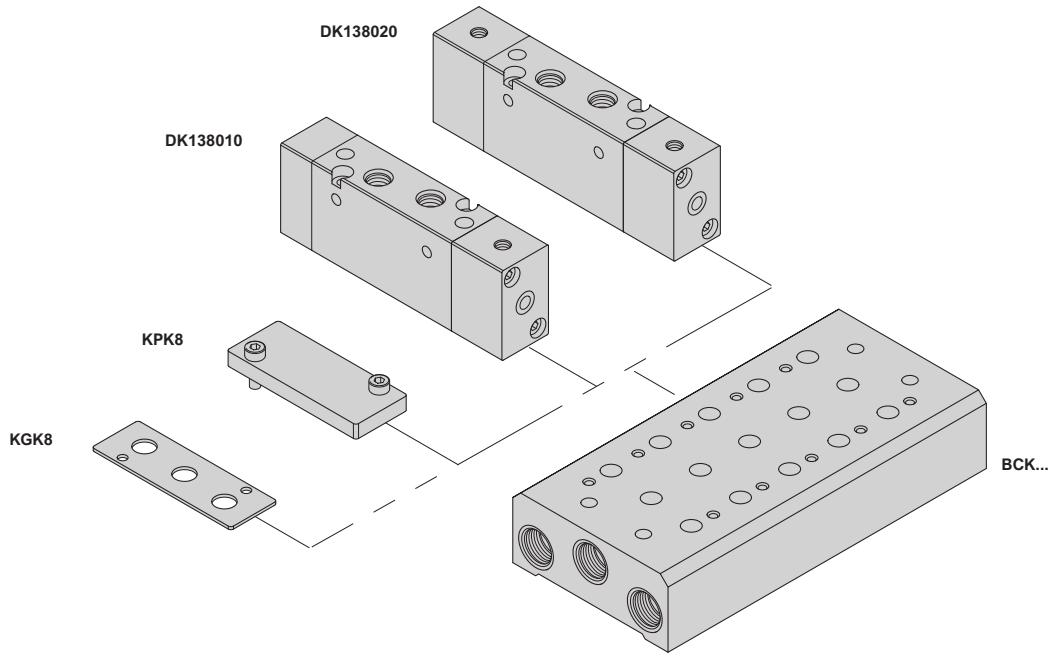



ACCESSORI SERIE K

SOTTOBASI BCK...									GUARNIZIONE Per sottobase BCK...	PIASTRA DI ESCLUSIONE Per sottobase BCK...
 Pagina 3.3.05.8									 Pagina 3.3.05.19	 Pagina 3.3.05.8
2 posti	3 posti	4 posti	5 posti	6 posti	7 posti	8 posti	9 posti	10 posti	KGK8	KPK8
BCK82	BCK83	BCK84	BCK85	BCK86	BCK87	BCK88	BCK89	BCK810		
Sottobase in alluminio anodizzato Viti di fissaggio in acciaio zincato - Guarnizioni in NBR									Guarnizione in NBR	Piastra in alluminio anodizzato Viti in acciaio zincato

ACCESSORI

BCK .. Sottobase	A									
	BCK82	BCK83	BCK84	BCK85	BCK86	BCK87	BCK88	BCK89	BCK810	
	2 posti	3 posti	4 posti	5 posti	6 posti	7 posti	8 posti	9 posti	10 posti	
	66	85	104	123	142	161	180	199	218	
Sottobase in alluminio anodizzato - Viti di fissaggio in acciaio zincato - Guarnizioni in NBR / 1 pezzo per confezione										
PIASTRA DI ESCLUSIONE Per sottobasi BCK...	Codice	A	B	C						
	KPK8	54	20	3						
Piastra in alluminio anodizzato - Viti di fissaggio in acciaio zincato / 1 pezzo per confezione										

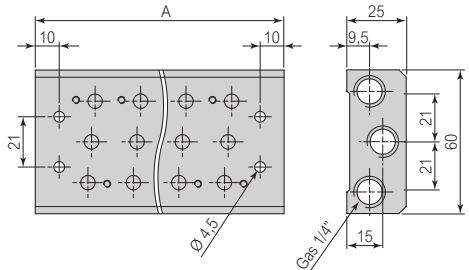
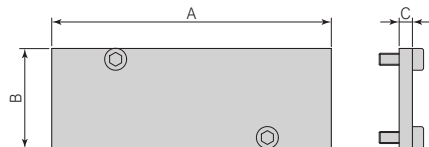
ACCESSORI SERIE K

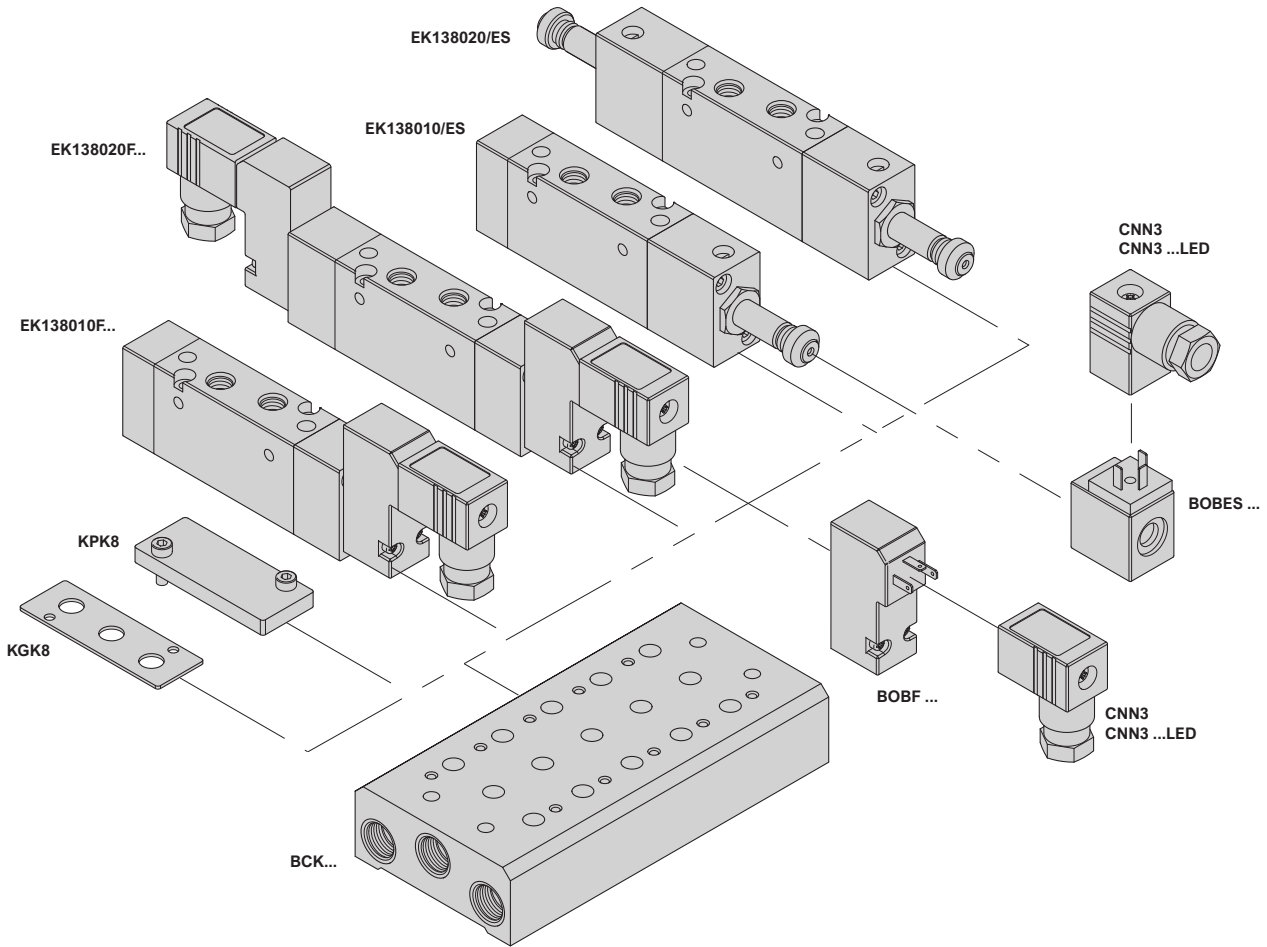

BOBES ... Bobine tipo "ES" AC / DC		BOBF ... Bobine tipo "F" AC / DC		CNN3 Connettori per bobine tipo "F"		CNN3 ... LED Connettori LED per bobine tipo "F"						
Pagina 3.1.05.10		Pagina 3.1.05.10		Pagina 3.1.05.11		Pagina 3.1.05.11						
12 Vdc	BOBES012DC	24 Vdc	BOBF024DC	0÷250 V ac/dc	CNN3	12 V ac/dc	CNN3 2 LED					
24 Vdc	BOBES024DC	24 Vac	BOBF024AC			24 V ac/dc	CNN3 2 LED					
24 Vac	BOBES024AC	110 Vac	BOBF110AC			115 V ac/dc	CNN3 4 LED					
110 Vac	BOBES110AC	220 Vac	BOBF220AC			230 V ac/dc	CNN3 5 LED					
220 Vac	BOBES220AC											
Rivestimento in NYLON + FIBRE DI VETRO		Corpo in RESINA Guarnizione NBR		PA6 GF		PA6 GF - PA12						
SOTTOBASI BCK...									GUARNIZIONE Per sottobase BCK...		PIASTRA DI ESCLUSIONE Per sottobase BCK...	
Pagina 3.1.05.11									Pagina 3.1.05.11			
2 posti	3 posti	4 posti	5 posti	6 posti	7 posti	8 posti	9 posti	10 posti				
BCK82	BCK83	BCK84	BCK85	BCK86	BCK87	BCK88	BCK89	BCK810	KGK8		KPK8	
Sottobase in alluminio anodizzato Viti di fissaggio in acciaio zincato - Guarnizioni in NBR									Guarnizione in NBR		Piastra in alluminio anodizzato Viti in acciaio zincato	



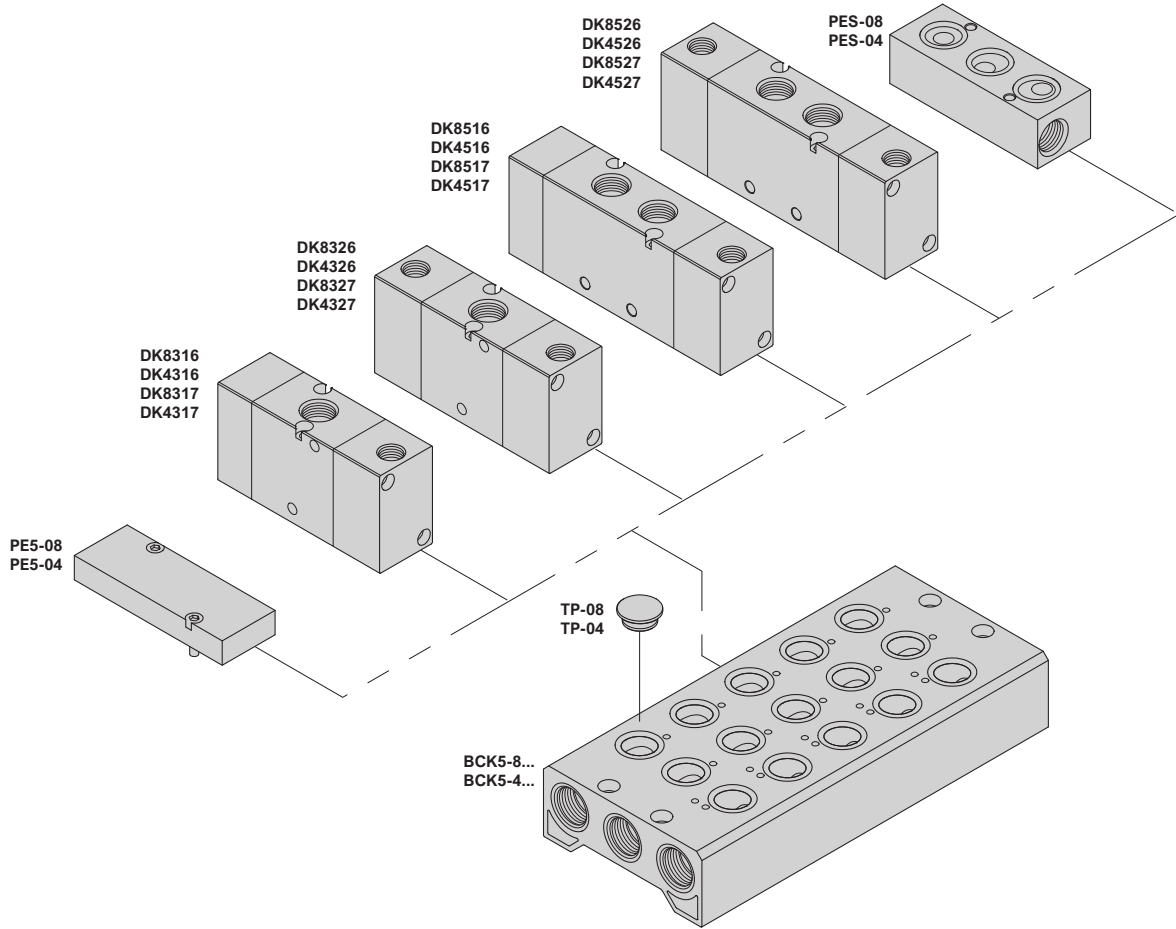

ACCESSORI

BCK5... Sottobase	Taglia	Codice	Posti	L	A	B	C	Ø D
	Gas 1/8"	BCK5-82	2	71	60	20	20,5	Gas 1/4"
		BCK5-83	3	94				
		BCK5-84	4	117				
		BCK5-85	5	140				
		BCK5-86	6	163				
		BCK5-87	7	186				
		BCK5-88	8	209				
		BCK5-89	9	232				
		BCK5-810	10	255				
		Gas 1/4"	BCK5-42	2				
	BCK5-43		3	112				
	BCK5-44		4	138				
	BCK5-45		5	164				
	BCK5-46		6	190				
	BCK5-47		7	216				
	BCK5-48		8	242				
	BCK5-49		9	268				
	BCK5-410	10	294					
Sottobase in alluminio anodizzato - Viti di fissaggio in acciaio zincato - Guarnizioni in NBR / 1 pezzo per confezione								
TP .. Tappo per sottobase BCK5...	Taglia	Codice	Ø A	Ø B	C			
	Gas 1/8"	TP-08	12,6	7,9	6			
	Gas 1/4"	TP-04	15,5	11,9	5,5			
Tappo in alluminio anodizzato - Guarnizione in NBR / 1 pezzo per confezione								
PIASTRA DI ESCLUSIONE Per sottobasi BCK5...	Taglia	Codice	A	B	C			
	Gas 1/8"	PE5-08	60	22	10			
	Gas 1/4"	PE5-04	70	25	15			
Piastra in alluminio anodizzato - Viti di fissaggio in acciaio zincato / 1 pezzo per confezione								
PIASTRA PER ALIMENTAZIONE SEPARATA Per sottobasi BCK5...	Taglia	Codice	A	B	C	Ø G		
	Gas 1/8"	PES-08	60	22	10	Gas 1/8"		
	Gas 1/4"	PES-04	70	25	15	Gas 1/4"		
Piastra in alluminio anodizzato - Guarnizioni in NBR / 1 pezzo per confezione								

3
DISTRIBUTORI PNEUMATICI

ACCESSORI SERIE K83

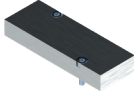
3

DISTRIBUTORI PNEUMATICI

SOTTOBASI BCK5...										TAPPO Per sottobase BCK5...	PIASTRA DI ESCLUSIONE Per sottobase BCK5...	ALIMENTAZIONE SEPARATA Per sottobase BCK5...
 Pagina 3.1.05.19										 Pagina 3.1.05.19	 Pagina 3.1.05.19	 Pagina 3.1.05.19
Taglia	2 posti	3 posti	4 posti	5 posti	6 posti	7 posti	8 posti	9 posti	10 posti			
1/8"	BCK5-82	BCK5-83	BCK5-84	BCK5-85	BCK5-86	BCK5-87	BCK5-88	BCK5-89	BCK5-810	TP-08	PE5-08	PES-08
1/4"	BCK5-42	BCK5-43	BCK5-44	BCK5-45	BCK5-46	BCK5-47	BCK5-48	BCK5-49	BCK5-410	TP-04	PE5-04	PES-04
Sottobase in alluminio anodizzato Viti di fissaggio in acciaio zincato - Guarnizioni in NBR										Tappo: Alluminio anodizzato Guarnizione in NBR	Piastra: Alluminio anodizzato Viti: Acciaio zincato	Piastra: Alluminio anodizzato Guarnizione in NBR

ACCESSORI

BCK5... Sottobase	Taglia	Codice	Posti	L	A	B	C	Ø D
	Gas 1/8"	BCK5-82	2	71	60	20	20,5	Gas 1/4"
		BCK5-83	3	94				
		BCK5-84	4	117				
		BCK5-85	5	140				
		BCK5-86	6	163				
		BCK5-87	7	186				
		BCK5-88	8	209				
		BCK5-89	9	232				
		BCK5-810	10	255				
			Gas 1/4"	BCK5-42				
BCK5-43	3			112				
BCK5-44	4			138				
BCK5-45	5			164				
BCK5-46	6			190				
BCK5-47	7			216				
BCK5-48	8			242				
BCK5-49	9			268				
BCK5-410	10			294				

Sottobase in alluminio anodizzato - Viti di fissaggio in acciaio zincato - Guarnizioni in NBR / 1 pezzo per confezione

TP .. Tappo per sottobase BCK5...	Taglia	Codice	Ø A	Ø B	C
--------------------------------------	--------	--------	-----	-----	---

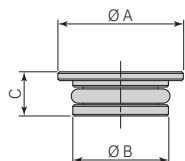

Gas 1/8"	TP-08	12,6	7,9	6
Gas 1/4"	TP-04	15,5	11,9	5,5

Tappo in alluminio anodizzato - Guarnizione in NBR / 1 pezzo per confezione

PIASTRA DI ESCLUSIONE Per sottobasi BCK5...	Taglia	Codice	A	B	C
--	--------	--------	---	---	---

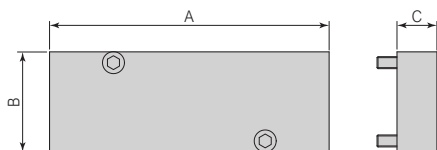

Gas 1/8"	PE5-08	60	22	10
Gas 1/4"	PE5-04	70	25	15

Piastra in alluminio anodizzato - Viti di fissaggio in acciaio zincato / 1 pezzo per confezione

PIASTRA PER ALIMENTAZIONE SEPARATA Per sottobasi BCK5...	Taglia	Codice	A	B	C	Ø G
---	--------	--------	---	---	---	-----

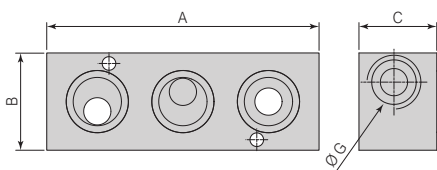

Gas 1/8"	PES-08	60	22	10	Gas 1/8"
Gas 1/4"	PES-04	70	25	15	Gas 1/4"

Piastra in alluminio anodizzato - Guarnizioni in NBR / 1 pezzo per confezione

ACCESSORI SERIE K83

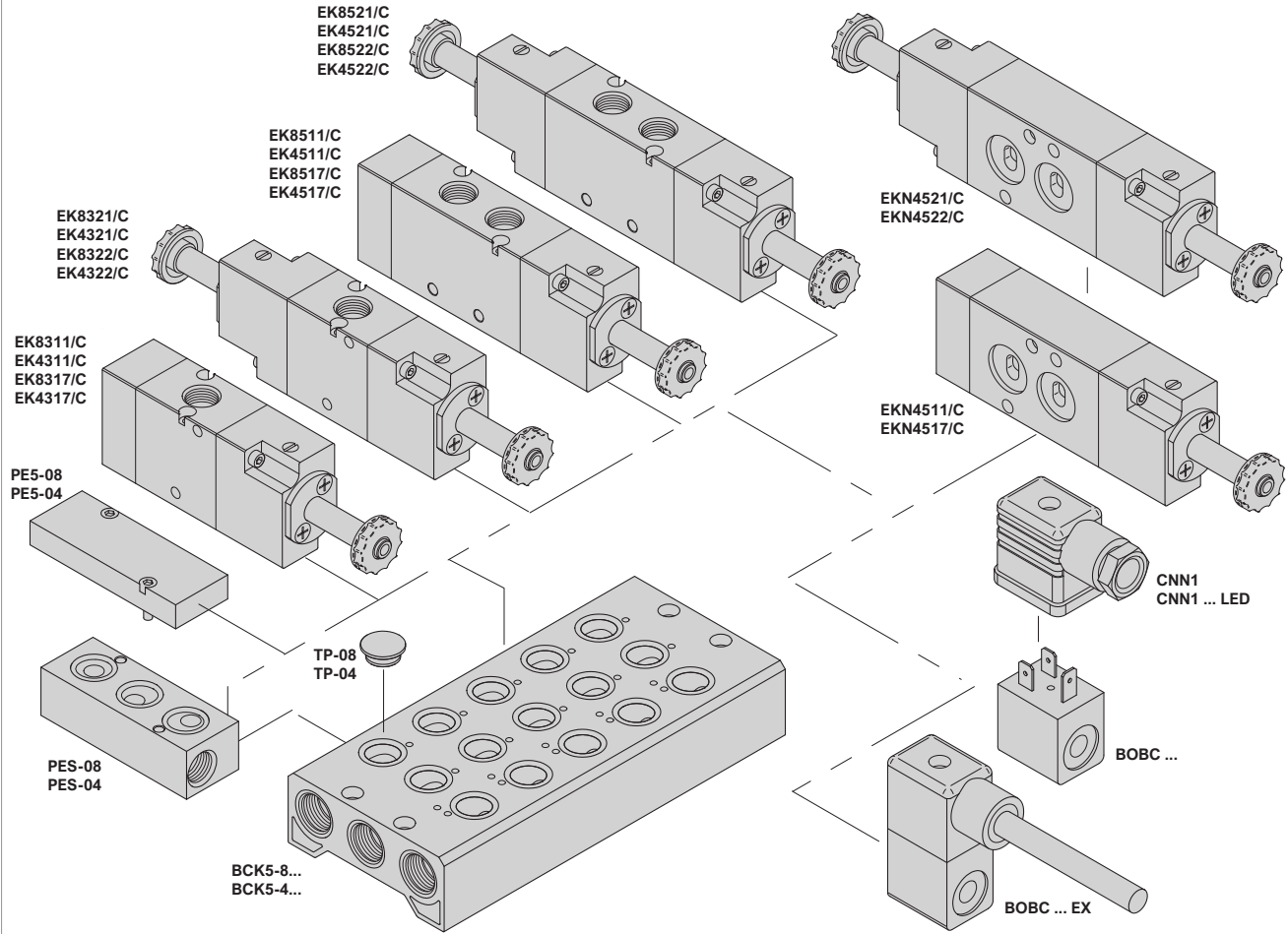

SOTTOBASI BCK5...										TAPPO Per sottobase BCK5...	PIASTRA DI ESCLUSIONE Per sottobase BCK5...	ALIMENTAZIONE SEPARATA Per sottobase BCK5...
Pagina 3.1.05.28										Pagina 3.1.05.28	Pagina 3.1.05.28	Pagina 3.1.05.28
Taglia	2 posti	3 posti	4 posti	5 posti	6 posti	7 posti	8 posti	9 posti	10 posti			
1/8"	BCK5-82	BCK5-83	BCK5-84	BCK5-85	BCK5-86	BCK5-87	BCK5-88	BCK5-89	BCK5-810	TP-08	PE5-08	PES-08
1/4"	BCK5-42	BCK5-43	BCK5-44	BCK5-45	BCK5-46	BCK5-47	BCK5-48	BCK5-49	BCK5-410	TP-04	PE5-04	PES-04
Sottobase in alluminio anodizzato Viti di fissaggio in acciaio zincato - Guarnizioni in NBR										Tappo: Alluminio anodizzato Guarnizione in NBR	Piastra: Alluminio anodizzato Viti: Acciaio zincato	Piastra: Alluminio anodizzato Guarnizione in NBR
BOBC ... Bobine tipo "C" AC / DC		BOBC ... EX Bobine ATEX AC / DC		CNN1 ... Connettori per bobine tipo "C"		CNN1 ... LED Connettori per bobine tipo "C"						
Pagina 3.1.05.29		Pagina 3.1.05.30		Pagina 3.1.05.29		Pagina 3.1.05.29						
Rivestimento in NYLON + FIBRE DI VETRO		Rivestimento in PA autoestinguente + FIBRE DI VETRO		PA6 GF		PA6 GF - PA12						